

丝杠支撑轴承

轻载系列 螺栓安装ZARF d 15-30mm-ZARF2068-TV

参数信息:

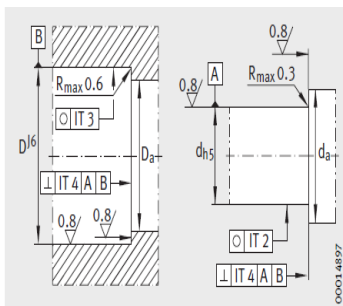

相邻结构设计

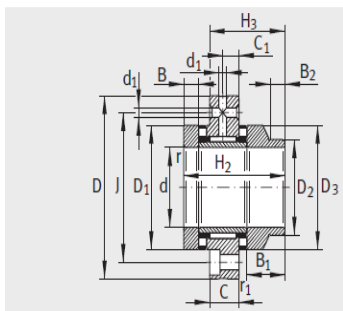

ZARF.-L

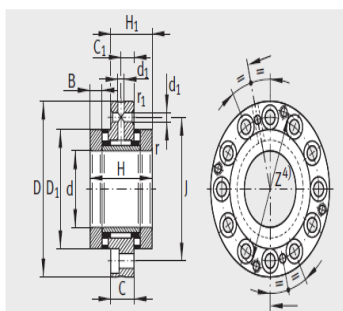

ZARF

型号 :	ZARF2068-T V
质量 kg :	0.56
尺寸(mm) :	
d :	20
D :	68
H :	46
H :	29
H :	-
H :	-
C :	14
C :	8
D :	42
D :	-
D :	-
B :	10
B :	-
B :	-
rmin :	0.3
rmin :	0.6
d :	3.2
J :	53

安装尺寸 :

Dmax :	43
dmin :	33

基本额定载荷 :

轴向动载荷 CN :	33500
轴向静载荷 CN :	76000
径向动载荷 CN :	14900
径向静载荷 CN :	22400

极限转速：

n：	7000
n：	2000
轴承摩擦 m：	0.5
刚度 N/μm：	1800
轴向 μm：	1

: