

丝杠支撑轴承

轻载系列 螺栓安装ZARF d 15-30mm-ZARF2575-TV

参数信息:

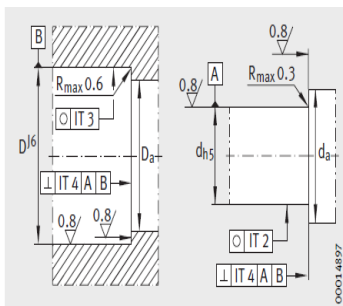

相邻结构设计

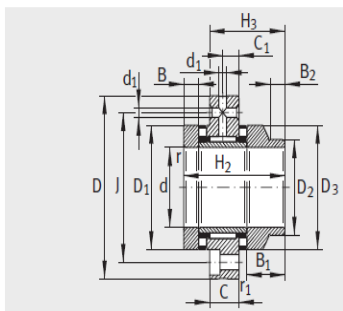

ZARF.-L

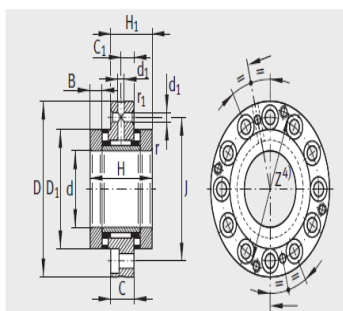

ZARF

型号 :	ZARF2575-T V
质量 kg :	0.78
尺寸(mm) :	
d :	25
D :	75
H :	50
H :	33
H :	-
H :	-
C :	18
C :	10
D :	47
D :	-
D :	-
B :	10
B :	-
B :	-
rmin :	0.3
rmin :	0.6
d :	3.2
J :	58

安装尺寸 :

Dmax :	48
dmin :	39

基本额定载荷 :

轴向动载荷 CN :	35500
轴向静载荷 CN :	86000
径向动载荷 CN :	22600
径向静载荷 CN :	36000

极限转速：

n：	6000
n：	1900
轴承摩擦 m：	0.55
刚度 N/μm：	1900
轴向 μm：	1

: